

DISEÑO – ANEXO

TEÑIDA FORMAL.

CABALLEROS

1- Saco Caballero

SACO DE VESTIR MASCULINO

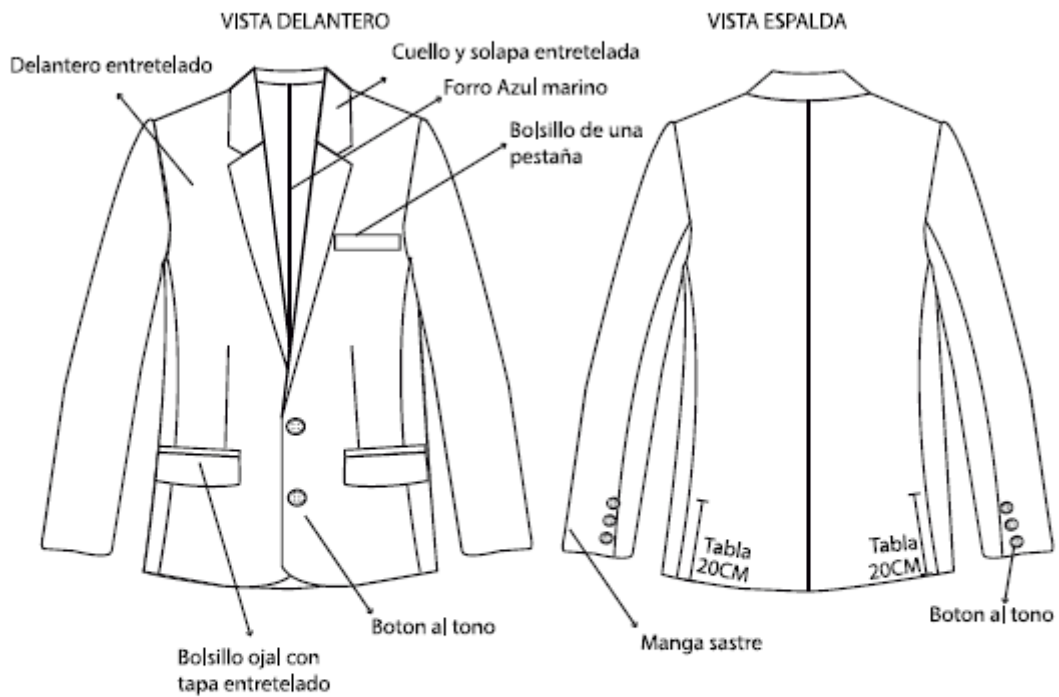

Tejido Principal: Teton 100% poliester

TABLA DE TALLES

34	36	38	40	42	44	46	48	50	52	54	56	58	60
----	----	----	----	----	----	----	----	----	----	----	----	----	----

2- Pantalón de Vestir





TABLA DE TALLES

34	36	38	40	42	44	46	48	50	52	54	56	58	60
----	----	----	----	----	----	----	----	----	----	----	----	----	----

3- Camisa Mangas Cortas

CAMISA MC CABALLEROS

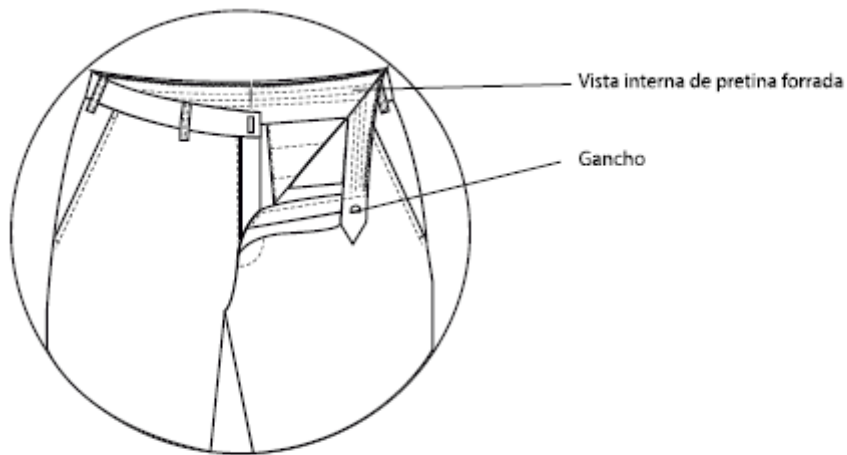
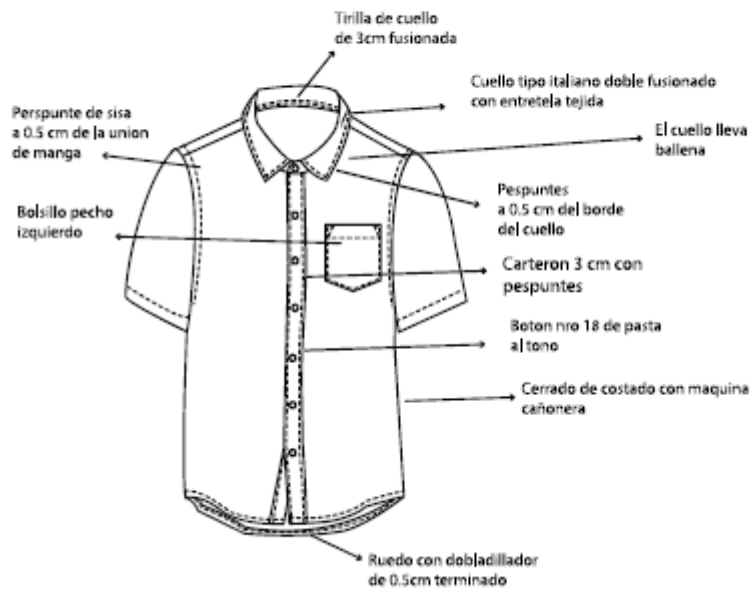

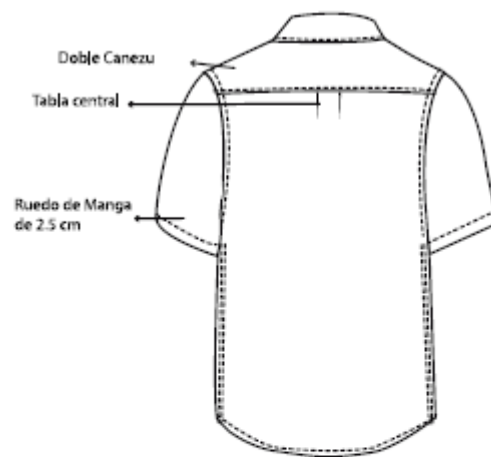

Tejido Principal : Fil-a-Fil celeste claro 50% algodón 50% poliester.

TABLA DE TALLES

34	36	38	40	42	44	46	48	50	52	54	56	58	60
----	----	----	----	----	----	----	----	----	----	----	----	----	----

4- Camisa Mangas Largas

CAMISA ML CABALLEROS

VISTA DELANTERO

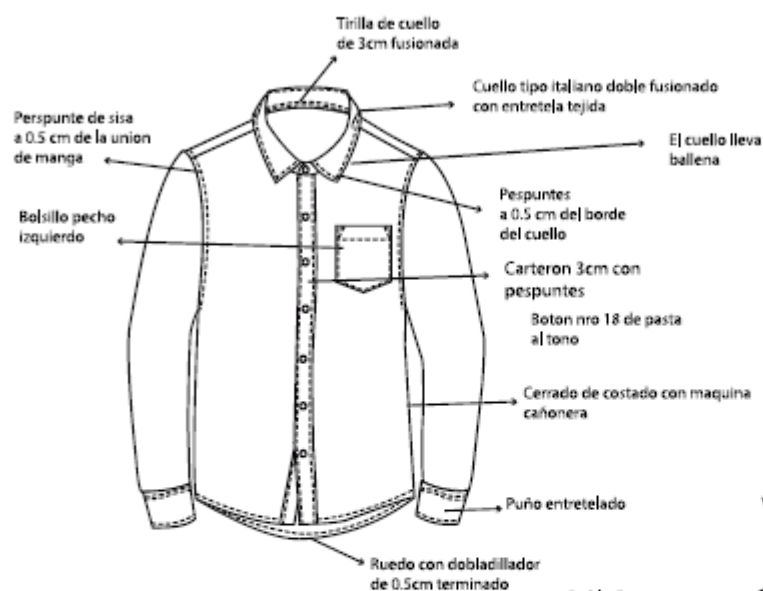

VISTA ESPALDA

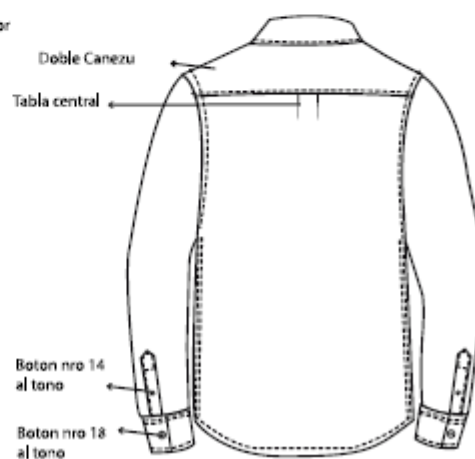

Tejido Principal : Fil-a-Fil celeste claro 50% algodón 50% poliéster.

TABLA DE TALLES

34	36	38	40	42	44	46	48	50	52	54	56	58	60
----	----	----	----	----	----	----	----	----	----	----	----	----	----

5- Corbata caballeros

CORBATA

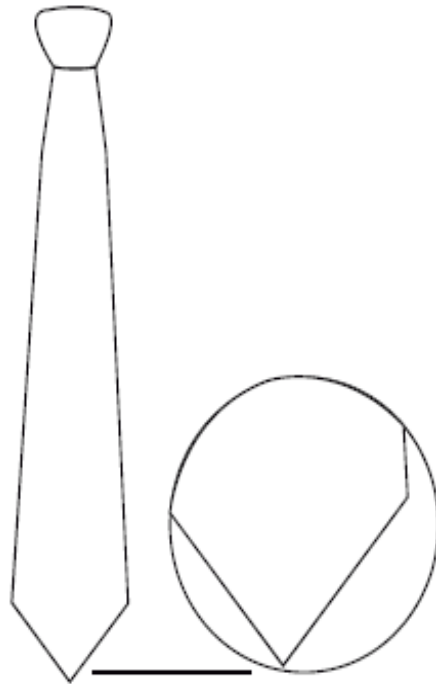

VISTA DERECHO

8CM de
ancho

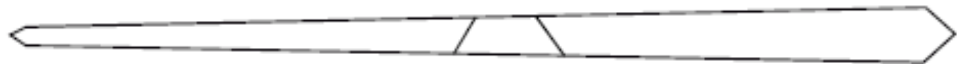

1,48 Mts Largo

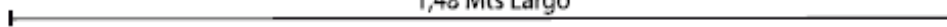

VISTA REVÉS

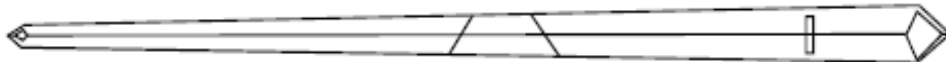

6- Blusas Mangas Largas para damas

BLUSA ML DAMAS

VISTA DELANTERO

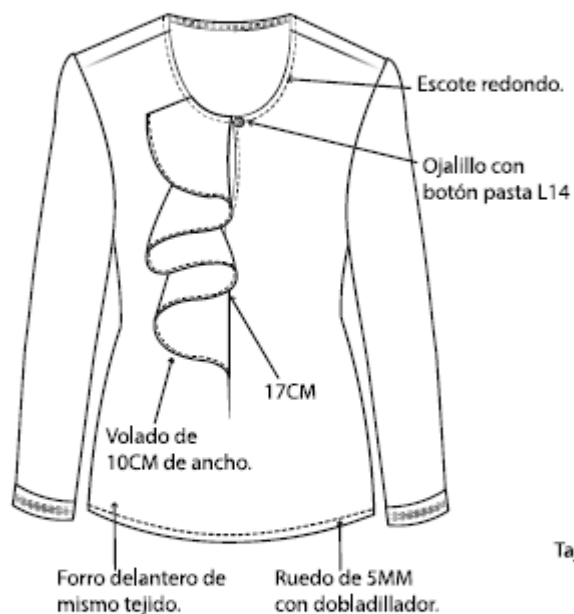

VISTA ESPALDA



Tejido principal: Microfibra espandex 94% poliéster 6% sp, color marfil.

TABLA DE TALLES

34	36	38	40	42	44	46	48	50	52	54	56	58	60
----	----	----	----	----	----	----	----	----	----	----	----	----	----

7- Blusas Mangas Cortas para damas

BLUSA MC DAMAS



Tejido principal: Microfibra espandex 94% poliester 5% espandex, color marfil.

TABLA DE TALLES

34	36	38	40	42	44	46	48	50	52	54	56	58	60
----	----	----	----	----	----	----	----	----	----	----	----	----	----

8- Saco Mangas Largas para damas

SACO DE VESTIR ML DAMAS

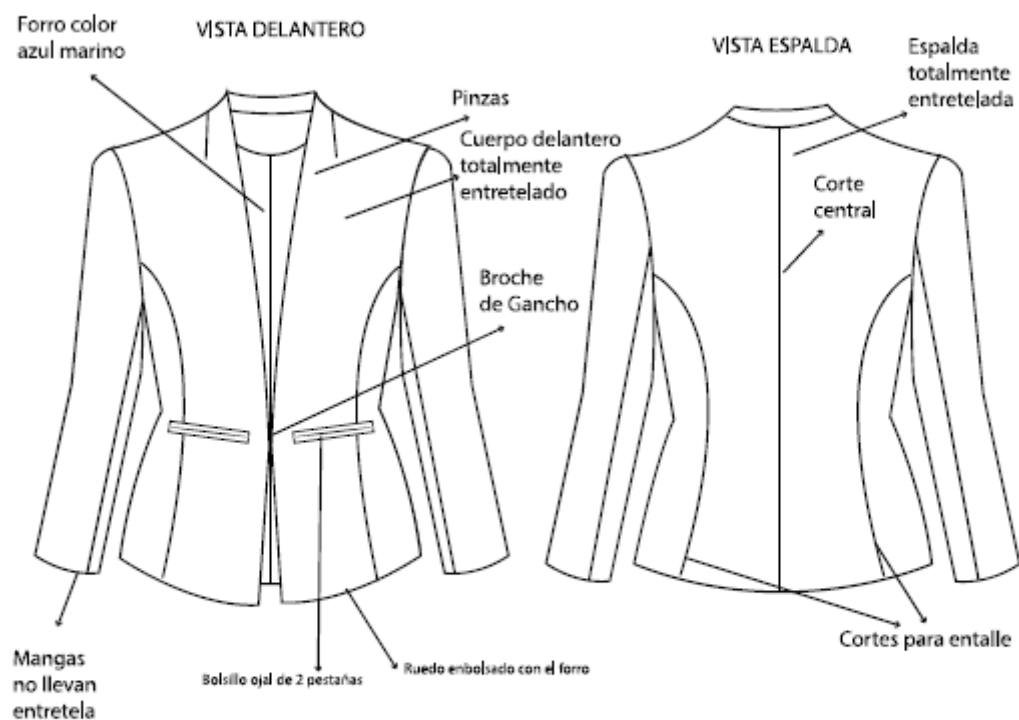

Tejido Principal: two way 95% poliester 5% expandex

TABLA DE TALLES

34	36	38	40	42	44	46	48	50	52	54	56	58	60
----	----	----	----	----	----	----	----	----	----	----	----	----	----

9- Pantalón de vestir para damas

PANTALON DE VESTIR DAMAS

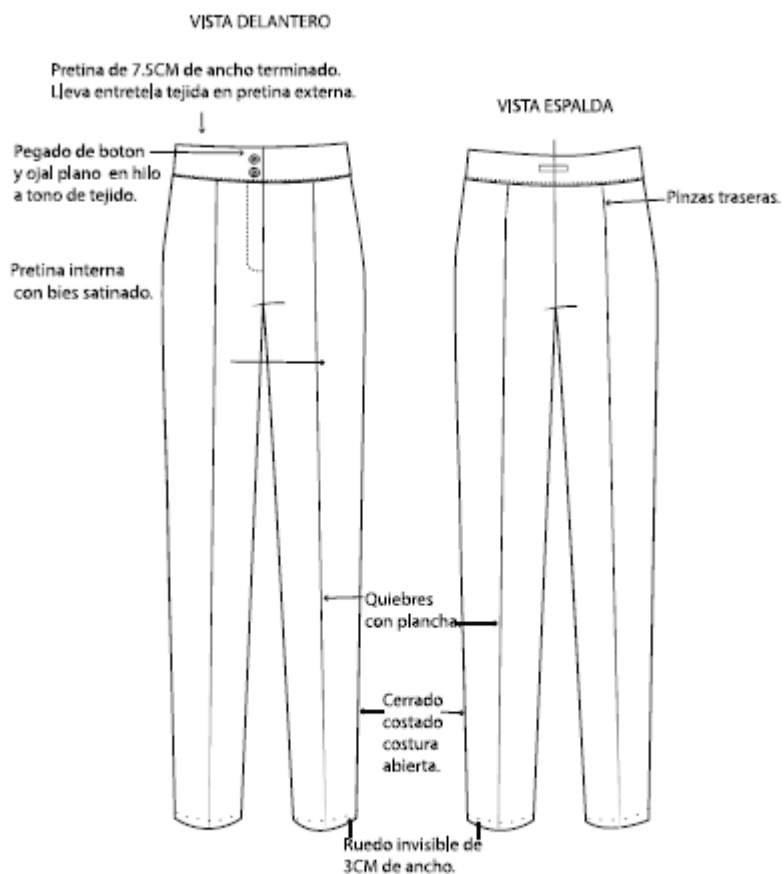

Tejido Principal: two way 95% poliester 5% espandex, color azul noche.

TABLA DE TALLES

34	36	38	40	42	44	46	48	50	52	54	56	58	60
----	----	----	----	----	----	----	----	----	----	----	----	----	----

10- Pollera para damas

TIPO DE PRENDA: FALDA

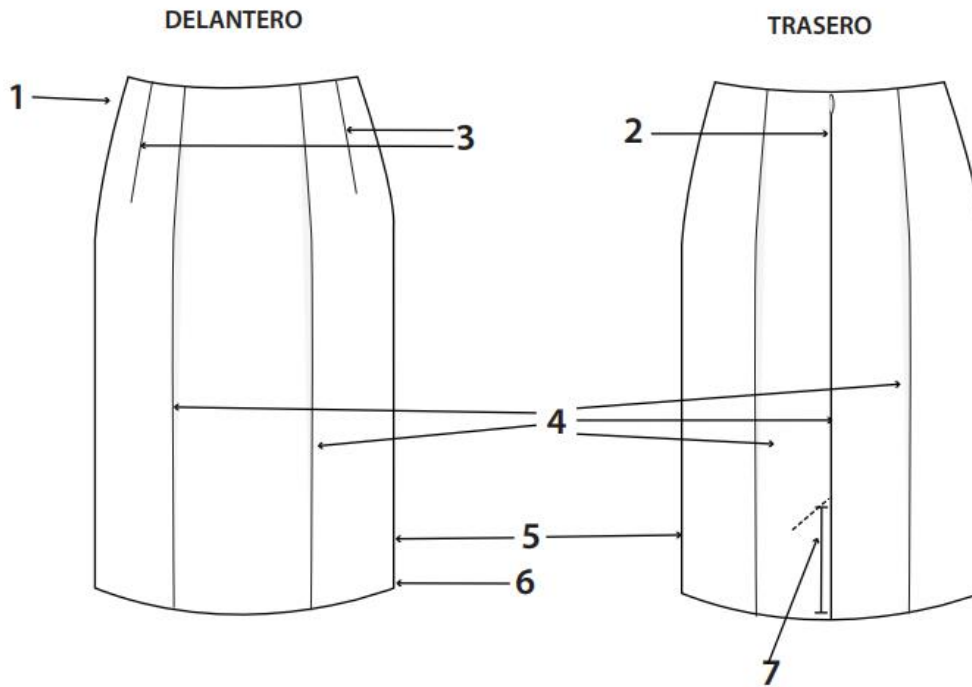

TABLA DE TALLES

34	36	38	40	42	44	46	48	50	52	54	56	58	60
----	----	----	----	----	----	----	----	----	----	----	----	----	----